

# Golvbrunn FURO 007

Rostfri golvbrunn för offentliga våtutrymmen som badhus, duschrum, omklädnings, bastu och SPA-anläggningar.

## Produktinformation

- Brunnen är anpassad för offentliga våtutrymmen som badhus, duschrum och SPA-anläggningar med barfotavärliga silar med god avrinning.
- Levereras som standard med "Classic"-sil i belastningsklass K3.
- Urtagbart vattenlås med handtag möjliggör enkel rengöring och underhåll.
- Flexibel för olika bjälklag och byggtkniker.
- 360° vridbart och vinkelställt utlopp möjliggör enkel installation oavsett golvtyp.
- Tillverkad i syrafast rostfritt stål (EN 1.4404) för långvarig prestanda och hållbarhet.
- Utrustad med EPDM-gummitätningar för säker och tät installation.
- Finns på lager för omgående leverans.
- Brunnen kan levereras i ett häktesutförande för ökad säkerhet. Använd sil med låsning och säkerhetstorx.

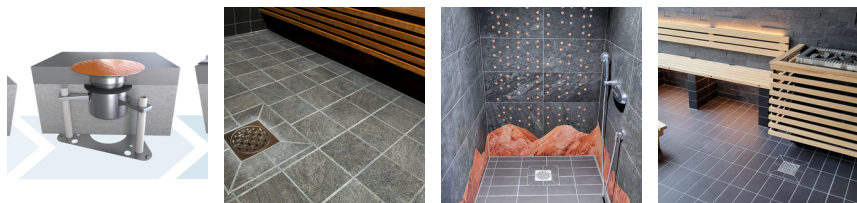

## Golvtyper

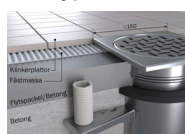

### Klinker K3

**Golvmaterial:** Klinker i fästmassa  
**Tätskikt:** Golv utan tätskikt  
**Tätskiktsanslutning:** Ingen

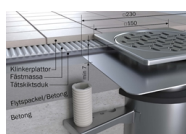

### Klinker K4

**Golvmaterial:** Klinker direkt på tätskikt  
**Tätskikt:** Tätskikt som kan rollas/spacklas ut och ansluts mot slät rostfri fläns  
**Tätskiktsanslutning:** 50 mm bred rostfri klisterfläns

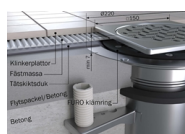

### Klinker K5

**Golvmaterial:** Klinker direkt på tätskikt  
**Tätskikt:** Tätskikt/Manschett som kläms fast  
**Tätskiktsanslutning:** Klämfläns

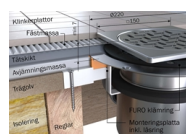

### Klinker K5 på träbjälklag

**Golvmaterial:** Klinker direkt på tätskikt  
**Tätskikt:** Tätskikt/Manschett som kläms fast  
**Tätskiktsanslutning:** Klämfläns

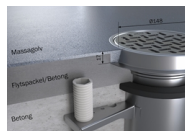

### Massagolv

**Golvmaterial:** Massagolv  
**Tätskikt:** Epoxy- eller akrylmasa  
**Tätskiktsanslutning:** Massafiläns med ursparing för massa

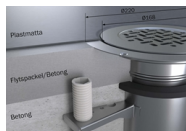

### Plastmatta

**Golvmaterial:** Plastmatta 1,5-4 mm  
**Tätskikt:** Plastmatta  
**Tätskiktsanslutning:** FURO klämram

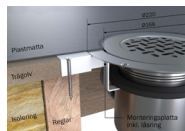

### Plastmatta på träbjälklag

**Golvmaterial:** Plastmatta 1,5-4 mm  
**Tätskikt:** Plastmatta  
**Tätskiktsanslutning:** FURO klämram

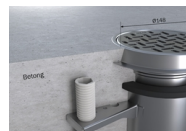

### Stålslipt betonggolv

**Golvmaterial:** Betong  
**Tätskikt:** Golv utan tätskikt  
**Tätskiktsanslutning:** Ingen

## Måttkisser

## Installation

- Levereras täckt för att förhindra att betong rinner ner i brunnen under gjutning.
- Vid massagolv ingår ursparingslister på vidhäftningsflänsar.
- Rejåla fästörön för olika förankring i bjälklaget ingår.
- Fixturer och ställben för enkel montering och höjdjustering erbjuds. Se avsnitt Installationstillbehör.

## Belastningsklasser

- **K3** För utrymmen utan körtrafik. Provad enligt SS-EN 1253-1 med 2 kN belastning.
- **L15** För utrymmen med lätt körtrafik, dock ej trucktrafik. Provad enligt SS-EN 1253-1 med 10 kN belastning.

## Godkännanden

Är typgodkänd TG No SC0948/00 och uppfyller kraven i den gällande normen för golvbrunnar, SS-EN 1253-1. Godkännandet gäller för montering i betongbjälklag för

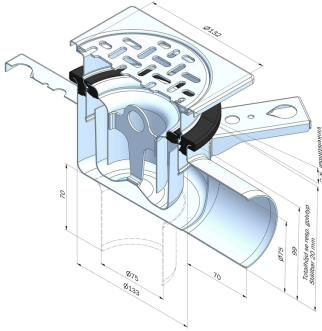

Mått för golvbrunn FURO 007

För mer information, se avsnitt:

"Vattengång, totalhöjd, överdelsdjup och fall mot utlopp".

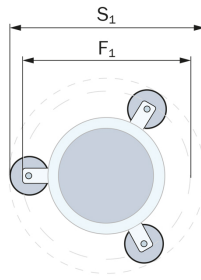

Byggmått för golvbrunn FURO 007:

S<sub>1</sub> = Ø 380 mm

F<sub>1</sub> = Ø 320 mm

klinkergolv, plastmatta eller massagolv. Även för träbjälklag i kombination med plastmatta och klinkergolv. FURO 007 är även typgodkänd för brandklass EI 60 enligt Kiwa Certifikat TG 1670. Godkännandet gäller för montering i minimum 150 samt 200 mm betongbjälklag.

#### Råd och anvisningar

- Nyttja brunnens flexibilitet för olika bjälklag och byggtekniker.
- Använd brunnens anpassningsmöjligheter för olika golvtyper och ställbarhet vid installation.
- Fixtur och ställben underlättar fixering av brunnen innan gjutning. Se avsnitt Installationstillbehör. Ställbenen möjliggör enkel justering av höjd och vinkel med hjälp av skruvdragare.
- Brunnen kan levereras i ett häktesutförande för ökad säkerhet. Använd sil med låsning och säkerhetstorx.

#### För mer information:

Besök Furhoffs hemsida [www.furhoffs.se](http://www.furhoffs.se)



Accepterad monteringsanvisning 2016:1



E-post: [info@furhoffs.se](mailto:info@furhoffs.se)

Telefon: 0500-44 45 46

Webb: [furhoffs.se](http://furhoffs.se)

Furhoffs