

Sandfångsbrunn FURO 152

Golvbrunn med upplyftbar sandfångslåda.

Produktinformation

- Dim. 300 x 300 mm.
- Kvalitet rostfritt EN 1.4301 (SS 2333) alt. syrafast rostfritt EN 1.4404 (SS 2348).
- För ingjutning i betonggolv.
- Överdelar för klinkergolv, massagolv, plastmatta samt stålslipat betonggolv som är vridbara 360°, vinkelställbara och teleskopiska.
- Golvbrunnen har urtagbart vattenlås med handtag.
- EPDM-gummipackningar enligt EN 681-1 typ Wc.
- Rostfritt rutgaller.
- Med upplyftbar sandfångslåda, volym 5 liter.
- Sandfångsfunktionen bygger på sedimenteringsprincipen och fungerar bäst vid låga flöden. Vid höga flöden följer det lätta materialet med ut i avloppet.
- Installationstillbehör som ingår: Levereras täckt för att hindra betong från att rinna ner i brunnen under gjutning. Rejåla fästörön för förankring i bjälklaget. Dessa ger möjlighet till enkel höjjustering ovanifrån. Vid massagolv ingår ursparingslister på vidhäftningsflansar.

Golvtyper

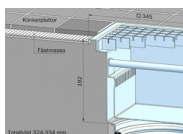

Klinker K3

Golvmaterial: Klinker i fästmassa

Tätskikt: Golv utan tätskikt

Tätskiktanslutning: Ingen

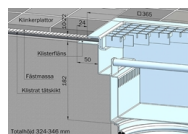

Klinker K4

Golvmaterial: Klinker direkt på tätskikt

Tätskikt: Tätskikt som kan rollas/spacklas ut och ansluts mot slät rostfri fläns

Tätskiktanslutning: 50 mm bred rostfri klisterfläns



Klinker K5

Golvmaterial: Klinker direkt på tätskikt

Tätskikt: Tätskikt/Manschett som kläms fast

Tätskiktanslutning: Klämfläns

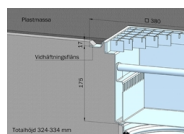

Massagolv

Golvmaterial: Massagolv

Tätskikt: Epoxy- eller akrylmasa

Tätskiktanslutning: Massafläns med ursparing för massa

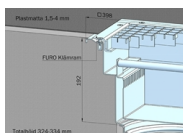

Plastmatta på träbjälklag

Golvmaterial: Plastmatta 1,5-4 mm

Tätskikt: Plastmatta

Tätskiktanslutning: FURO klämram

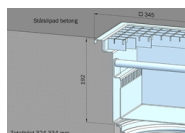

Stålslipat betonggolv

Golvmaterial: Betong

Tätskikt: Golv utan tätskikt

Tätskiktanslutning: Ingen

Plastmatta

Golvmaterial: Plastmatta 1,5-4 mm

Tätskikt: Plastmatta

Tätskiktanslutning: FURO klämram

Måttskisser

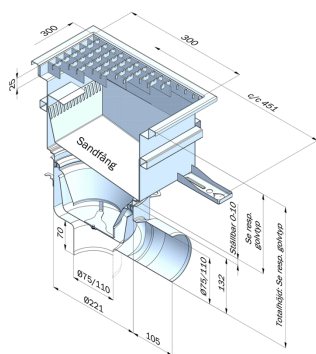

Mått för sandfångsbrunn FURO 152

För mer information, se avsnitt:

"Vattengång, totalhöjd, överdelsdjup och fall mot utlopp".

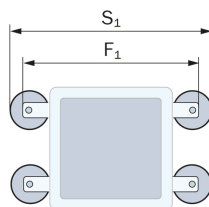

Byggmått för sandfångsbrunn FURO 152:

S₁ = 550 mm

F₁ = 490 mm

För mer information:

Besök Furhoffs hemsida www.furhoffs.se



E-post: info@furhoffs.se

Telefon: 0500-44 45 46

Webb: furhoffs.se

